

**ASUS**<sup>®</sup>

**VG248QG 시리즈**

**LCD 모니터**

# 사용 설명서

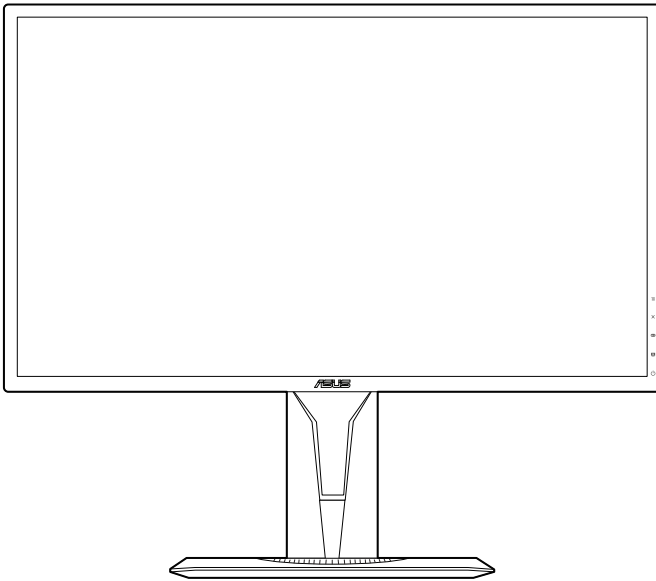

**HDMI**<sup>™</sup>  
HIGH DEFINITION MULTIMEDIA INTERFACE

**Copyright © 2018 ASUSTeK COMPUTER INC. 모든 권리 보유.**

이 설명서에 포함된 제품 및 소프트웨어를 비롯해 어떠한 부분도 ASUSTeK COMPUTER INC. ("ASUS")의 명시적인 서면 승인 없이, 구매자가 백업할 목적으로 본 설명서를 보관하는 것 이외에, 어떠한 형식이나 수단으로도 복사 또는 복제, 전송, 검색 시스템에 저장 또는 다른 언어로 번역할 수 없습니다.

다음의 경우 제품 보증 또는 서비스가 연장되지 않습니다: (1) 제품을 수리, 변경하거나 개조한 경우 (그러한 수리, 변경, 개조를 ASUS가 서면으로 승인하지 않을 때); 또는 (2) 제품의 일련 번호가 훼손되었거나 누락된 경우.

ASUS는 이 설명서를 명시적 또는 묵시적으로 어떠한 종류의 보증도 없이 "있는 그대로" 제공합니다. 이는 특정한 목적을 위한 상업성 또는 적합성에 대한 묵시적 보증이나 조건에도 적용됩니다. 어떠한 경우에도 ASUS, 종역, 사무 직원, 직원 또는 에이전트는 간접적, 특별, 부수 또는 간접적인 손해 (수익 손실, 사업 손실, 용도 또는 데이터 손실, 영업 정지 등과 같은 손해 포함)에 대해 책임을 지지 않습니다. 이는 본 설명서나 제품에서 이와 같은 손해로 인해 발생할 수 있는 결함 또는 오류의 가능성을 ASUS가 주지하고 있는 경우에도 해당됩니다.

이 설명서에 포함된 사양 및 정보는 정보 목적으로만 제공되고, 사전 고지 없이 아무 때나 변경될 수 있으며, ASUS가 책임지는 것으로 해석하지 말아야 합니다. ASUS는 이 설명서에 기술된 제품 및 소프트웨어를 포함하여 여기에서 나타날 수 있는 오류 또는 부정확성에 대해 책임을 지지 않습니다.

이 설명서에 표시된 제품 및 회사 이름은 각 회사의 등록 상표 또는 저작권이거나 아닐 수도 있으며 소유자의 이익과 무관하게 식별 또는 설명 목적으로만 사용됩니다.

# 목차

고지 .....	iv
안전 정보 .....	v
관리 및 청소 .....	vi
Takeback Services .....	vii
<b>1 장 : 제품 소개</b>	
1.1 환영합니다 ! .....	1-1
1.2 포장 내용물 .....	1-1
1.3 모니터 소개 .....	1-2
1.3.1 앞쪽 모습 .....	1-2
1.3.2 뒤쪽 모습 .....	1-3
1.3.3 GamePlus 기능 .....	1-4
1.3.4 GameVisual 기능 .....	1-5
<b>2 장 : 설치</b>	
2.1 모니터 암 / 받침대 조립 .....	2-1
2.2 모니터 조정 .....	2-2
2.3 암 분리 (VESA 벽걸이용) .....	2-3
2.4 케이블 연결 .....	2-4
2.5 모니터 켜기 .....	2-4
<b>3 장 : 일반 지침</b>	
3.1 OSD ( 온스크린 디스플레이 ) 메뉴 .....	3-1
3.1.1 구성 방법 .....	3-1
3.1.2 OSD 기능 소개 .....	3-1
3.2 사양 요약 .....	3-7
3.3 운곽 치수 .....	3-9
3.4 문제 해결 (FAQ) .....	3-10
3.5 지원되는 작동 모드 .....	3-11

# 고지

## 연방 통신 위원회 진술

이 장치는 FCC 규칙의 파트 15 를 준수합니다 . 작동은 다음 두 가지 조건을 따릅니다 :

- 이 장치는 유해한 간섭을 일으키지 않습니다 . 또한
- 이 장치는 원치 않는 작동을 유발할 수 있는 간섭을 포함하여 모든 간섭을 수용해야 합니다 .

이 장치는 테스트를 거쳤으며 FCC 규칙의 파트 15 를 따르는 클래스 B 디지털 장치에 대한 제한을 준수하는 것으로 확인되었습니다 . 이 제한은 주거 환경에 설치 시 유해한 간섭으로부터 합리적으로 보호할 목적으로 설계되었습니다 . 이 장치는 무선 주파수 에너지를 발생 , 사용 및 방출할 수 있습니다 . 지침에 따라 설치 및 사용하지 않을 경우 , 무선 통신에 유해한 간섭을 일으킬 수 있습니다 . 그러나 , 특별 설치 시 간섭이 발생하지 않는다고 보장하지는 않습니다 . 이 장치가 라디오 및 TV 수신에 유해한 간섭을 일으킬 경우 ( 장치를 끄고 켤 때 발생할 수 있음 ) , 사용자가 다음과 같이 간섭 현상을 보정할 수 있습니다 :

- 수신 안테나의 방향을 바꾸거나 옮깁니다 .
- 장치와 수신기 사이에 거리를 늘립니다 .
- 장치를 수신기가 연결된 회로와는 다른 콘센트에 연결합니다 .
- 대리점이나 숙련된 라디오 /TV 기술자에게 문의하여 도움을 받습니다 .



---

모니터를 그래픽 카드에 연결하는 데 실드 케이블을 사용하도록 FCC가 규정하고 있습니다 . 이의 준수와 관련된 조항에 따라 명시적으로 승인되지 않은 이 유닛의 변경 및 개조는 이 장치를 이용하는 사용자의 권리를 무효화할 수 있습니다 .

---

## 캐나다 통신부 진술

이 디지털 장치는 캐나다 통신부 (Canadian Department of Communications) 의 무선 간섭 규정 (Radio Interference Regulations) 에 의거 디지털 기기의 무선 노이즈 방출에 대한 클래스 B 제한을 초과하지 않습니다 .

이 클래스 B 디지털 기기는 Canadian ICES-003 을 준수합니다 .

This Class B digital apparatus meets all requirements of the Canadian Interference - Causing Equipment Regulations.

Cet appareil numérique de la classe B respecte toutes les exigences du Règlement sur le matériel brouiller du Canada.



## 안전 정보

- 모니터를 설치하기 전에 패키지와 함께 제공된 모든 설명서를 주의깊게 읽어 보십시오 .
- 화재 또는 감전 위험을 방지하려면 모니터를 비나 습기에 노출시키지 마십시오 .
- 모니터 캐비닛을 절대로 열지 마십시오 . 모니터 내부의 위험한 고전압으로 인해 심각한 신체 상해를 입을 수 있습니다 .
- 전원 공급 장치가 망가진 경우 직접 고치려고 시도하지 마십시오 . 자격이 있는 수리 기술자 또는 대리점에 연락하십시오 .
- 제품을 사용하기 전에 모든 케이블이 제대로 연결되어 있는지 및 전원 케이블이 손상되지 않았는지 확인하십시오 . 손상된 부분이 발견되면 즉시 대리점에 연락하십시오 .
- 뒷면의 슬롯과 구멍 또는 캐비닛의 위쪽은 통풍구입니다 . 이 슬롯을 막지 마십시오 . 적절한 통풍이 되지 않을 경우 라디에이터 또는 난방 장치 근처나 위에 이 제품을 놓지 마십시오 .
- 이 모니터는 레이블에 표시된 유형의 전원에서만 작동해야 합니다 . 가정용 공급되는 전원 유형에 대해 잘 모르는 경우 대리점이나 현지 전기 회사에 문의하십시오 .
- 현지 전기 표준을 준수하는 적절한 전원 플러그를 사용하십시오 .
- 전선과 연장 코드에 과부하가 걸리지 않게 하십시오 . 과부하될 경우 화재 또는 감전을 일으킬 수 있습니다 .
- 먼지, 습기, 온도가 너무 많거나 높은 곳을 피하십시오 . 습기가 찰 수 있는 곳에 모니터를 놓지 마십시오 . 모니터를 안정된 표면 위에 놓으십시오 .
- 번개 및 폭풍이 치거나 장시간 사용하지 않을 경우 장치의 플러그를 뽑아놓으십시오 . 이렇게 하면 모니터가 서지 전류로 인해 손상되는 것을 막아줍니다 .
- 모니터 캐비닛 슬롯에 다른 물질을 집어넣거나 어떤 종류의 액체도 흘리지 마십시오 .
- 원활한 작동을 위해 **100-240V AC** 라고 표시된 적절히 구성된 소켓이 있는 **UL** 에 나온 컴퓨터에서만 모니터를 사용하십시오 .
- 모니터에 기술적인 문제가 발생하면 자격이 있는 수리 기술자 또는 대리점에 문의하십시오 .
- 볼륨 컨트롤과 이퀄라이저를 중간 위치가 아닌 다른 설정으로 조정하면 이어폰 / 헤드폰의 출력 전압과 음압 수준이 증가할 수 있습니다 .
- 어댑터는 이 모니터에만 사용하고 다른 용도로는 사용하지 마십시오 .  
이 장치는 다음 전원 공급 장치 중 하나만 사용합니다 :  
- 제조업체 : **Delta Electronics Inc.**, 모델 : **ADP-40KD BB**



X자가 그려진 바퀴달린 통 기호는 제품(전기, 전자 제품 및 수은이 함유된 버튼 셀 배터리)이 도시 폐기물로 분류되지 않음을 나타냅니다. 전자 제품 폐기 규정에 대해서는 현지 규정을 참조하십시오.

## 관리 및 청소

- 모니터를 들어올리거나 자리를 옮기기 전에 케이블과 전원 코드의 연결을 분리하는 것이 좋습니다. 모니터의 위치를 바꿀 때 다음과 같이 하십시오. 모니터를 들어올리거나 이동할 때는 모니터 가장자리를 잡으십시오. 받침대나 코드를 잡고 디스플레이를 들어올리지 마십시오.
- 청소. 모니터를 끄고 전원 코드를 뽑습니다. 모니터 표면은 보풀이 없고 마찰을 일으키지 않는 천으로 닦으십시오. 잘 지워지지 않는 얼룩은 천에 순한 클리너를 묻힌 후 닦아내십시오.
- 알코올이나 아세톤이 포함된 클리너는 사용하지 마십시오. 모니터 전용 클리너를 사용하십시오. 화면에 직접 클리너를 뿌리지 마십시오. 모니터 안쪽으로 흘러들어가 전기 감전을 일으킬 수 있습니다.

### 다음은 모니터에서 흔히 볼 수 있는 증상입니다:

- 형광등의 특성상 처음 사용할 때 화면이 깜박거릴 수 있습니다. 전원 스위치를 껐다 다시 켜서 깜박임이 사라지는지 확인하십시오.
- 데스크탑 사용 패턴에 따라 화면의 밝기가 약간 고르지 못할 수 있습니다.
- 동일한 이미지를 장시간 표시할 때, 이미지를 전환한 후 이전 화면의 잔상이 남아 있을 수 있습니다. 천천히 화면이 복구되지만 전원 스위치를 얼마간 꺼 놓는 방법도 있습니다.
- 화면이 검게 변하거나 깜박거리고 더 이상 작동이 되지 않으면 대리점 또는 서비스 센터에 연락하여 고치십시오. 화면을 손수 수리하지 마십시오!

### 이 설명서에 사용된 용어 설명



경고: 작업을 완료하려고 할 때 상해를 입지 않도록 방지하기 위한 정보입니다.



주의: 작업을 완료하려고 할 때 부품 손상을 방지하기 위한 정보입니다.



중요: 작업을 완료할 때 반드시 준수해야 하는 정보입니다.



참고: 작업을 완료하는 데 도움이 되는 팁과 추가 정보입니다.

## 추가적인 정보를 찾을 수 있는 곳

추가 정보 및 제품과 소프트웨어 업데이트에 대해서는 다음 소스를 참조하십시오 .

### 1. ASUS 웹사이트

ASUS 웹사이트에서는 ASUS 하드웨어와 소프트웨어 제품에 대한 업데이트 정보를 제공합니다 . <http://www.asus.com> 을 참조하십시오 .

### 2. 선택 사항 설명서

제품 패키지에는 대리점이 추가로 제공하는 선택 사항 설명서가 포함되어 있을 수 있습니다 . 이러한 설명서는 표준 패키지의 일부가 아닙니다 .

## Takeback Services

ASUS recycling and takeback programs come from our commitment to the highest standards for protecting our environment. We believe in providing solutions for our customers to be able to responsibly recycle our products, batteries and other components as well as the packaging materials.

Please go to <http://csr.asus.com/english/Takeback.htm> for detail recycling information in different region.





## 1.1 환영합니다!

ASUS® LCD 모니터를 구입해 주셔서 감사합니다!

ASUS의 최신 와이드스크린 LCD 모니터는 더 넓고, 더 밝은 크리스탈 클리어 디스플레이 뿐 아니라 보기 환경을 강화하는 많은 기능을 제공합니다.

이러한 기능들을 통해 모니터가 선사하는 편리함과 생생한 비주얼을 즐길 수 있습니다!

## 1.2 포장 내용물

패키지에서 다음 항목을 확인하십시오:

- ✓ LCD 모니터
- ✓ 모니터 받침
- ✓ 퀵 스타트 가이드
- ✓ 보증서 카드
- ✓ 전원 어댑터
- ✓ 전원 코드
- ✓ DisplayPort 케이블 (옵션)
- ✓ HDMI 케이블 (옵션)
- ✓ DVI (듀얼 링크) 케이블 (옵션)
- ✓ 오디오 케이블



---

위 항목 중에서 손상되거나 누락된 항목이 있으면 즉시 대리점에 문의하십시오.

---

## 1.3 모니터 소개

### 1.3.1 앞쪽 모습

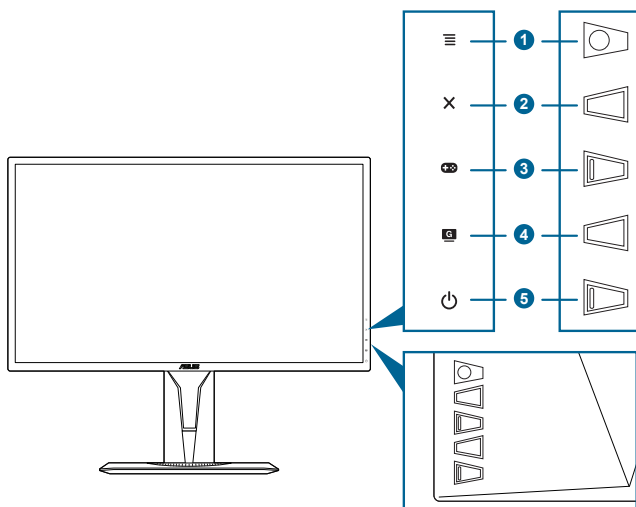

1. **☰ (D) 5-방향** 단추:
  - OSD 메뉴를 켭니다. 선택한 OSD 메뉴 항목을 실행합니다.
  - 값을 증가/감소 또는 선택 항목을 위/아래/왼쪽/오른쪽으로 이동합니다.
  - 모니터가 대기 모드로 들어가거나 "NO SIGNAL" (신호 없음) 메시지를 표시할 때 입력 선택 막대를 표시합니다.
2. **X** 단추
  - OSD 메뉴 항목을 종료합니다.
  - 모니터가 대기 모드로 들어가거나 "NO SIGNAL" (신호 없음) 메시지를 표시할 때 입력 선택 막대를 표시합니다.
  - 5초 동안 길게 눌러 키 잠금 기능을 켜짐과 꺼짐 간에 전환합니다.
3. **+G** 단추:
  - GamePlus 핫키. **☰ (D)** 단추를 위/아래로 이동하여 선택하고 **☰ (D)** 을 눌러 필요한 기능을 확정합니다.
  - 모니터가 대기 모드로 들어가거나 "NO SIGNAL" (신호 없음) 메시지를 표시할 때 입력 선택 막대를 표시합니다.
4. **G** 단추
  - GameVisual 단축키입니다. 이 기능은 선호에 따라 선택할 수 있는 7개의 하위 기능을 포함합니다.

- 모니터가 대기 모드로 들어가거나 "NO SIGNAL" (신호 없음) 메시지를 표시할 때 입력 선택 막대를 표시합니다.
5.  전원 단추/전원 표시기
- 모니터를 켜거나 끕니다.
  - 전원 표시기의 색상 정의가 아래 표에 나와 있습니다.

상태	설명
흰색	켜짐
주황색	대기 모드/신호 없음
꺼짐	꺼짐

### 1.3.2 뒤쪽 모습

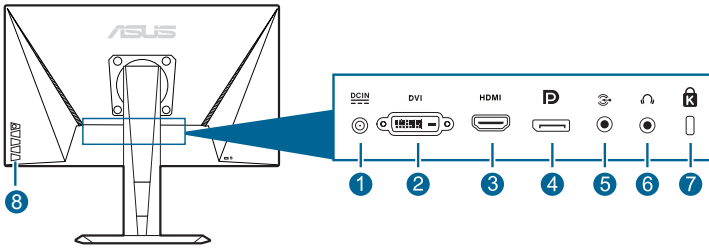







1. **DC-IN 포트.** 이 포트에 전원 코드를 연결합니다.
2. **DVI (듀얼-링크) 포트.** 이 24핀 포트는 PC(개인용 컴퓨터) DVI-D 디지털 신호 연결용입니다.
3. **HDMI 포트.** 이 포트는 HDMI 호환 장치에 연결하기 위한 것입니다.
4. **DisplayPort.** 이 포트는 DisplayPort 호환 장치를 연결하는 데 사용합니다.
5. **오디오 입력 포트.** 이 포트는 함께 제공된 오디오 케이블로 PC 오디오 소스를 연결합니다.
6. **이어폰 잭.** 이 포트는 HDMI/DisplayPort 케이블이 연결되었을 때만 사용할 수 있습니다.
7. **Kensington 잠금 슬롯.**
8. **제어 단추.**

### 1.3.3 GamePlus 기능

GamePlus 기능은 툴킷을 제공하고 다양한 유형의 게임을 재생하는 사용자들을 위해 보다 나은 게임 환경을 만듭니다. 네 가지 십자선 옵션을 가진 십자선 오버레이를 이용하면 플레이 중인 게임에 가장 적합한 옵션을 선택할 수 있습니다. 또한, 게임 경과 시간을 추적할 수 있도록 디스플레이의 왼쪽에 배치할 수 있는 온스크린 타이머가 있습니다; FPS(초당 프레임) 카운터를 이용하여 게임이 얼마나 원활하게 실행되는지 알 수 있습니다. 맞춤 안내선 표시는 화면의 4 측면에 맞춤 선을 표시하여 여러 모니터를 맞추기 위한 쉽고 편리한 도구를 제공합니다.

GamePlus 활성화하기 :

1. GamePlus 핫키를 누릅니다.
2.  단추를 위/아래로 이동하여 서로 다른 기능 간에 선택합니다.
3.  단추를 누르거나  단추를 오른쪽으로 이동하여 선택한 기능을 확정하고  단추를 위/아래로 움직여 설정을 탐색합니다.  단추를 왼쪽으로 이동하여 뒤로 이동, 끄기, 종료합니다.
4. 원하는 설정을 강조 표시하고  단추를 눌러 활성화합니다.  단추를 눌러 비활성화합니다.

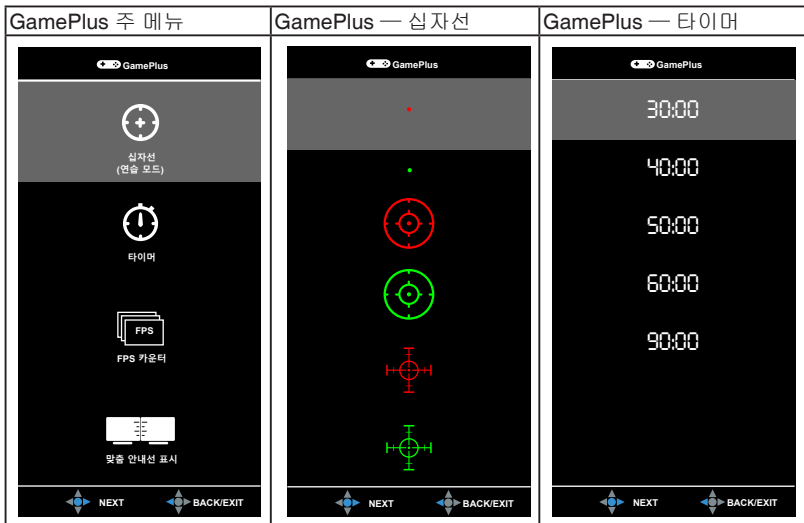

### 1.3.4 GameVisual 기능

GameVisual 기능을 사용하면 다양한 화면 모드를 간편하게 선택할 수 있습니다 .

GameVisual 활성화 방법 :

GameVisual 단축키를 반복해서 눌러 원하는 모드를 선택합니다 .

- **풍경 모드:** 이것은 GameVisual™ 비디오 인텔리전스 기술로 재생하는 풍경 사진에 가장 적합한 선택입니다.
- **레이싱 모드:** 이것은 GameVisual™ 비디오 인텔리전스 기술로 재생하는 레이싱 게임에 가장 적합한 선택입니다.
- **영화 모드:** 이것은 GameVisual™ 비디오 인텔리전스 기술로 시청하는 영화에 가장 적합한 선택입니다.
- **RTS/RPG 모드:** 이것은 GameVisual™ 비디오 인텔리전스 기술로 재생하는 실시간 전략 (RTS)/롤플레이 게임(RPG)에 가장 적합한 선택입니다.
- **FPS 모드:** 이것은 GameVisual™ 비디오 인텔리전스 기술로 재생하는 FPS(일인칭 슈팅) 게임에 가장 적합한 선택입니다.
- **sRGB 모드:** 이것은 PC에서 사진과 그래픽을 보는 데 가장 적합한 선택입니다.
- **사용자 모드:** 색 모드에서 더 많은 항목이 조정 가능합니다.



- 
- 레이싱 모드에서 다음 기능은 사용자가 구성할 수 없습니다: 채도, 스킨 톤, 명도, ASCR.
  - sRGB 모드에서 다음 기능은 사용자가 구성할 수 없습니다: 밝기, 콘트라스트, 채도, 색조절, 스킨 톤, 명도, ASCR.
-



## 2.1 모니터 암 / 받침대 조립

모니터 받침대를 조립하려면:

1. 모니터의 전면이 테이블을 향하도록 얹어 놓습니다.
2. 앞에 있는 탭이 받침대의 홈에 맞추어지도록 하여 받침대를 앞에 부착합니다.
3. 제공된 나사를 조여 받침대를 앞에 고정합니다.



모니터가 손상되지 않도록 테이블 표면을 부드러운 천으로 덮을 것을 권장합니다.

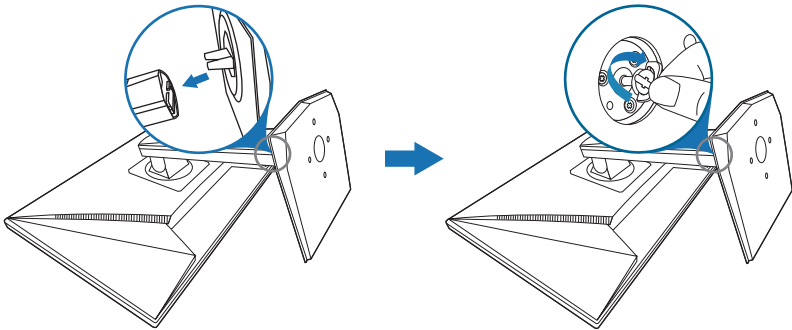

## 2.2 모니터 조정

- 최적의 보기를 위해서는 모니터의 전체 면을 바라보면서 자신에게 가장 편안하게 느껴지는 각도로 모니터를 조정할 것을 권장합니다.
- 각도를 변경할 때는 모니터가 떨어지지 않도록 받침대를 잡으십시오.
- 권장되는 조정 각도는  $+33^\circ \sim -5^\circ$  (기울이기)/ $+90^\circ \sim -90^\circ$  (스위블링) /  $\pm 130$  mm (높이 조정) /  $90^\circ$  (세로 보기)입니다.

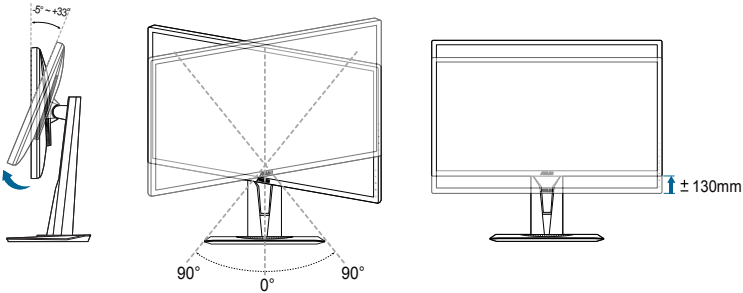

보기 각도를 조정하는 동안 모니터가 약간 흔들리는 것은 정상입니다.

### 모니터 피보팅

1. 가장 높은 위치까지 모니터를 들어올립니다.
2. 최대 각도로 모니터를 기울입니다.
3. 모니터를 원하는 각도로 피벗합니다.

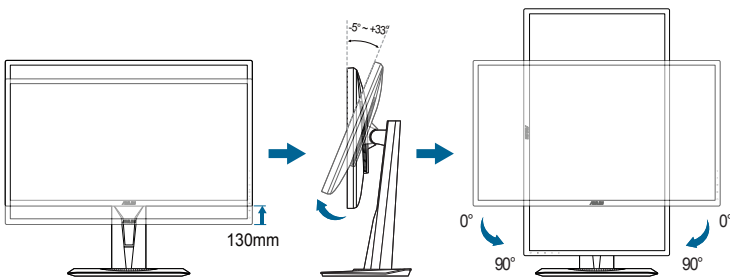

보기 각도를 조정하는 동안 모니터가 약간 흔들리는 것은 정상입니다.



## 2.3 암 분리 (VESA 벽걸이용)

이 모니터의 분리 가능한 암 / 받침대는 VESA 벽걸이용으로 특별히 설계되었습니다.

암 / 받침대 분리하기 :

1. 모니터의 전면이 테이블을 향하도록 엮어 놓습니다.
2. 네 개의 나사 구멍에서 고무를 제거합니다. (그림 1)
3. 받침을 제거합니다(그림 2).
4. 드라이버를 사용해 힌지에서 나사를 뺀 다음(그림 3) 힌지를 제거합니다.

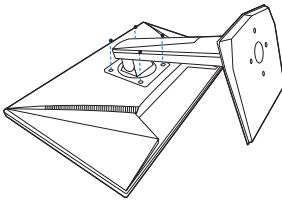

(그림 1)

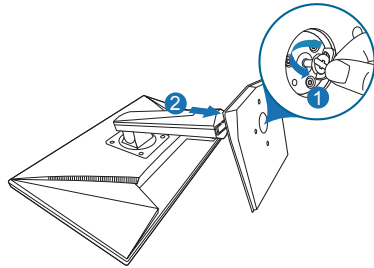

(그림 2)

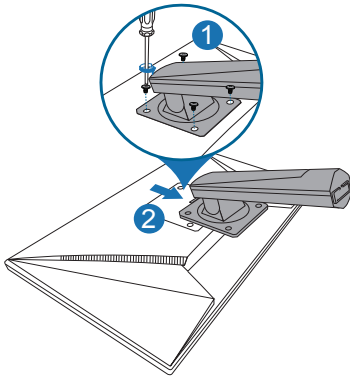

(그림 3)



모니터가 손상되지 않도록 테이블 표면을 부드러운 천으로 덮을 것을 권장합니다.

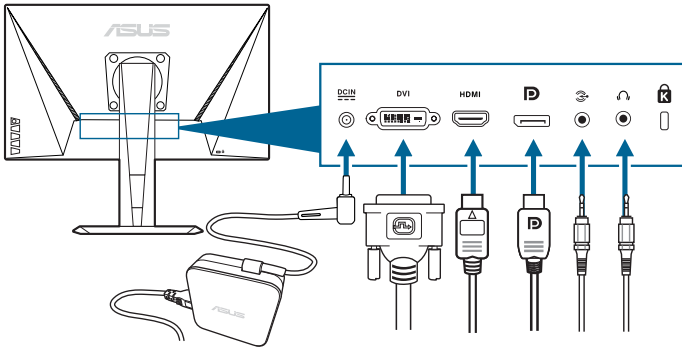

## 2.4 케이블 연결

다음 지침에 따라 케이블을 연결합니다 :



- **전원 코드 연결하기:**
  - a. 전원 어댑터를 모니터의 DC 입력에 든든하게 연결합니다.
  - b. 전원 코드의 한쪽 끝을 전원 어댑터에 연결하고 다른쪽 끝을 전원 콘센트에 연결합니다.
- **DisplayPort/DVI/HDMI 케이블 연결하기:**
  - a. DisplayPort/DVI/HDMI 케이블의 한쪽 끝을 모니터의 DisplayPort/DVI/HDMI 포트에 연결합니다.
  - b. DisplayPort/DVI/HDMI 케이블의 다른쪽 끝을 컴퓨터의 DisplayPort/DVI/HDMI 포트에 연결합니다.
  - c. 두 개의 나사를 조여 DVI 커넥터를 고정시킵니다.
- **오디오 케이블 연결하기:** 오디오 케이블의 한쪽 끝을 모니터의 오디오 입력 포트에 연결하고, 다른쪽 끝을 컴퓨터의 오디오 출력 포트에 연결합니다.
- **이어폰 사용하기:** HDMI 또는 DisplayPort 신호가 들어올 때 플러그형 끝을 모니터의 이어폰 잭에 연결합니다.

## 2.5 모니터 켜기

전원 단추 를 누릅니다. 전원 단추의 위치는 페이지 1-2 를 참조하십시오. 전원 표시기 가 흰색으로 켜져서 모니터가 켜졌음을 나타냅니다.





## 3.1 OSD ( 온스크린 디스플레이 ) 메뉴

### 3.1.1 구성 방법



1. ≡ (Ⓞ) 단추를 눌러 OSD 메뉴를 활성화합니다.
2. ≡ (Ⓞ) 단추를 위/아래로 이동하여 기능을 탐색합니다. 원하는 기능을 강조표시하고 ≡ (Ⓞ) 단추를 눌러 활성화합니다. 선택한 기능에 하위 메뉴가 있으면 ≡ (Ⓞ) 단추를 다시 위/아래로 이동하여 하위 메뉴 기능을 탐색합니다. 원하는 하위 메뉴 기능을 강조표시하고 ≡ (Ⓞ) 단추를 누르거나 ≡ (Ⓞ) 단추를 오른쪽으로 이동하여 활성화합니다.
3. ≡ (Ⓞ) 단추를 위/아래로 이동하여 선택한 기능에 대한 설정을 변경합니다.
4. OSD 메뉴를 종료하고 저장하려면 X 단추를 누르거나 OSD 메뉴가 사라질 때까지 ≡ (Ⓞ)를 왼쪽으로 반복해서 이동합니다. 다른 기능을 조정하려면 단계 1-3을 반복합니다.

### 3.1.2 OSD 기능 소개

#### 1. GameVisual



"1.3.4 GameVisual 기능"을 참조하십시오.

## 2. 블루 라이트 필터

이 기능에서는 블루 라이트 필터 수준을 조정할 수 있습니다.



- **레벨 0:** 변화 없음.
- **레벨 1~4:** 레벨이 높을수록 블루 라이트가 줄어듭니다. 블루 라이트 필터가 활성화되면 레이싱 모드의 기본 설정을 자동으로 가져옵니다. 레벨 1에서 레벨 3 사이에서 밝기 기능을 사용자가 구성할 수 있습니다. 레벨 4는 최적화된 설정입니다. 이는 TUV 로우 블루 라이트 인증을 준수합니다. 밝기 기능은 사용자가 구성할 수 없습니다.



눈의 피로를 줄이기 위해 다음 사항을 참조하십시오.

- 오랜 시간 작업할 때는 사용자가 잠시 동안 디스플레이를 멀리하고 눈을 쉬어야 합니다. 1 시간 가량 컴퓨터 작업을 계속한 후에는 잠시 (약 5 분) 휴식을 취하는 것이 좋습니다. 짧게 자주 쉬는 것이 한 번에 오래 쉬는 것보다 더 효과적입니다.
- 눈의 피로를 덜고 건조함을 최소화하려면, 정기적으로 먼 곳의 사물을 쳐다보면서 눈을 쉬게 해야 합니다.
- 눈 운동은 눈의 피로를 완화하는 데 도움이 됩니다. 눈 운동을 자주 하십시오. 눈의 피로가 계속되면 의사와 상담하십시오. 눈 운동: (1) 위 아래 반복해서 쳐다보기 (2) 천천히 눈동자 굴리기 (3) 사선으로 눈동자 굴리기
- 높은 에너지의 블루 라이트는 눈의 피로 및 AMD(연령과 관련된 황반 퇴화)를 일으킬 수 있습니다. 블루 라이트 필터는 유해한 블루 라이트를 70%(최대)까지 줄여 CVS(컴퓨터 시각 증후군)를 방지합니다.

### 3. 색

이 메뉴에서 원하는 색 설정을 설정합니다.



- **밝기:** 조정 범위는 0 ~ 100입니다.
- **콘트라스트:** 조정 범위는 0 ~ 100입니다.
- **채도:** 조정 범위는 0 ~ 100입니다.
- **색조절:** 차가운색, 중간, 따뜻한색, 사용자 모드를 포함한 4가지 모드가 있습니다.
- **스킨 톤:** 붉은색, 자연색 및 노란색을 포함하여 세 가지 색 모드가 있습니다.
- **Smart View:** 큰 보기 각도 하에서 더 나은 디스플레이 품질을 제공합니다.

### 4. 이미지

이 메뉴에서 이미지 관련 설정을 설정합니다.



- **명도:** 조정 범위는 0 ~ 100입니다.
- **Trace Free:** 모니터의 응답 시간을 조정합니다.
- **화면조정:** 화면비를 확대, 4:3, 1:1 또는 OverScan으로 조정합니다.



4:3은 입력 소스가 4:3 형식일 때만 사용할 수 있습니다. Adaptive-Sync (DP) / Variable Refresh Rate가 켜졌을 때는 1:1을 사용할 수 없습니다. OverScan은 HDMI 입력 소스에서만 사용할 수 있습니다.

- **VividPixel:** 표시된 영상의 윤곽을 개선하여 화면에 고화질 이미지를 생성합니다.

- **ASCR:** ASCR (ASUS 스마트 콘트라스트 비율) 기능을 켜거나 끕니다.
- **Adaptive-Sync (DP) / Variable Refresh Rate (HDMI에만 해당):** Adaptive-Sync (DP) / Variable Refresh Rate 지원\* 그래픽 소스가 전원 효율이 높고 거의 잔상이 없는 낮은 지연 디스플레이 업데이트를 위해 전형적인 콘텐츠 프레임 속도를 기반으로 디스플레이 재생 빈도를 획기적으로 조정할 수 있게 합니다.



Adaptive-Sync (DP) / Variable Refresh Rate를 활성화하려면, 먼저 ELMB 기능을 끕니다.

\* Adaptive-Sync (DP) / Variable Refresh Rate 는 (DisplayPort의 경우) 48Hz ~ 165Hz/(HDMI 포트의 경우) 48Hz ~ 144Hz 내에서만 활성화할 수 있습니다.

\* 지원되는 GPU, 최소 PC 시스템 및 드라이버 요구 사항은 GPU 제조업체에 문의하십시오.



오버클로킹은 이미지 품질을 저하시킬 수 있습니다. 이러한 영향을 줄이기 위해 DisplayPort 케이블을 분리하고 모니터의 디스플레이 설정에 액세스한 후 더 안전한 최대 화면 주사율(144Hz)에서 다시 시도하십시오.

- **ELMB:** ELMB (Extreme Low Motion Blur) 기능을 켜거나 끕니다. 이 기능은 새로 고침 빈도가 85 Hz, 100 Hz 또는 120 Hz일 때 사용할 수 있습니다.



ELMB를 활성화하려면, 먼저 Adaptive-Sync (DP) / Variable Refresh Rate 기능을 끕니다.

## 5. 음향

이 메뉴에서 사운드 관련 설정을 지정합니다.



- **볼륨:** 조정 범위는 0 ~ 100 입니다.
- **음소거:** 모니터 사운드를 켜거나 끕니다.
- **사운드 입력:** 모니터 사운드가 어떤 소스에서 나오는지 결정합니다.



## 6. 입력 선택

이 기능에서는 원하는 입력 소스를 선택할 수 있습니다.



## 7. 시스템 설정

시스템을 조정할 수 있습니다.

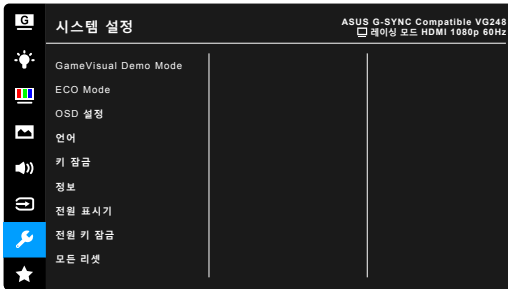

- **GameVisual Demo Mode:** GameVisual 기능에 대한 데모 모드를 활성화합니다.
- **ECO Mode:** 전력 소모량을 줄여줍니다.
- **OSD 설정:**
  - \* OSD 시간을 10 ~ 120초로 조정합니다.
  - \* DDC/CI 기능을 활성화하거나 비활성화합니다.
  - \* 불투명부터 투명까지 OSD 배경을 조정합니다.
- **언어:** 영어, 프랑스어, 독일어, 이탈리아어, 스페인어, 네덜란드어, 포르투갈어, 러시아어, 체코어, 크로아티아어, 폴란드어, 루마니아어, 헝가리어, 터키어, 중국어 간체, 중국어 번체, 일본어, 한국어, 태국어, 인도네시아어, 페르시아어를 포함한 21개 언어를 선택할 수 있습니다.
- **키 잠금:** 모든 기능 키를 비활성화합니다. 키 잠금 기능을 취소하려면 **X**를 5초 이상 누릅니다.
- **정보:** 모니터 정보를 표시합니다.
- **전원 표시기:** 전원 LED 표시등을 켜거나 끕니다.
- **전원 키 잠금:** 전원 키를 활성화 또는 비활성화합니다.
- **모든 리셋:** "예"를 선택하면 초기 설정값으로 복구됩니다.

## 8. MyFavorite

모니터의 모든 설정을 로드/저장합니다.

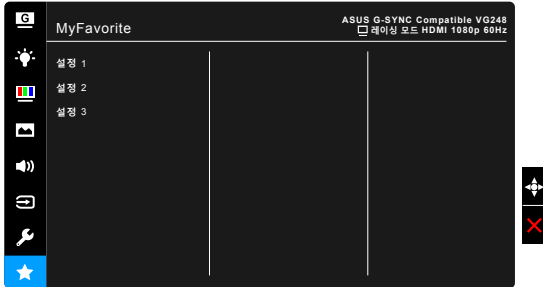

## 3.2 사양 요약

패널 유형	TFT LCD
패널 크기	24"W (16:9, 61 cm) 와이드 스크린
최대 해상도	1920 x 1080
픽셀 피치	0.276 mm x 0.276 mm
밝기(기본)	350 cd/m <sup>2</sup>
대비율(기본)	1000:1
명암비(최대)	100,000,000:1(ASCR이 켜진 경우)
보기 각도(H/V) CR>10	170°/160°
디스플레이 색	16.7 M
응답 시간	1 ms(회색 간), 0.5 ms(회색 간, 최저한의)
색 온도 선택	4가지 색 온도
아날로그 입력	아니오
디지털 입력	HDMI x 1, DisplayPort v1.2 x 1, DVI (듀얼 링크) x 1
이어폰 잭	예
오디오 입력	예
스피커(내장형)	2 W x 2 스테레오, RMS
USB 3.0 포트	아니오
색상	검정색
전원 LED	흰색(켜짐)/주황색(대기)
기울이기	+33°~ -5°
스윙블링	+90°~ -90°
높이 조정	130 mm
VESA 벽걸이	100 x 100 mm
Kensington 잠금	예
정격 전압	AC: 100~240 V DC: 19 V, 2.1 A (AC 어댑터)
소비 전력	전원 켜짐: < 40 W, 대기: < 0.5 W, 전원 꺼짐: < 0.5 W
온도(작동)	0°C~40°C
온도(비작동)	-20°C~+60°C
치수(폭 x 높이 x 깊이)	561 x 489 x 211 mm (가장 높음) 561 x 359 x 211 mm (가장 낮음) 562 x 329 x 50 mm (스탠드 미포함) 664 x 415 x 221 mm (포장)
무게(추정치)	5.2 kg (순중량); 2.7 kg (스탠드 미포함); 7.7 kg (총중량)
다국어	21개 언어(영어, 프랑스어, 독일어, 이탈리아어, 스페인어, 네덜란드어, 포르투갈어, 러시아어, 체코어, 크로아티아어, 폴란드어, 루마니아어, 헝가리어, 터키어, 중국어 간체, 중국어 번체, 일본어, 한국어, 태국어, 인도네시아어, 페르시아어)

액세서리	DisplayPort 케이블(옵션), HDMI 케이블(옵션), DVI (듀얼 링크) 케이블(옵션), 오디오 케이블, 전원 어댑터, 전원 코드, 퀵 스타트 가이드, 보증서 카드
규정 승인	UL/cUL, CB, CE, ErP, FCC, CU, RCM, VCCI, RoHS, J-MOSS, WEEE, Windows 7 & 8.1 & 10 WHQL, MEPS, PSE, UkrSEPRO, TUV-Flicker Free, TUV-Low Blue Light, ICES-3, PC Recycle, KC, KCC, E Standby, CCC, CEL

**\*사양은 사전 고지 없이 변경될 수 있습니다.**

### 3.3 윤곽 치수

ASUS VG248QG Outline Dimension  
 \*Unit:(inch)

Pivot+/-90 Degree

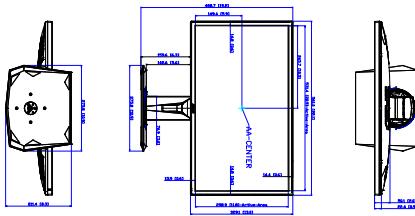
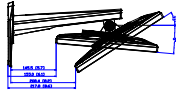
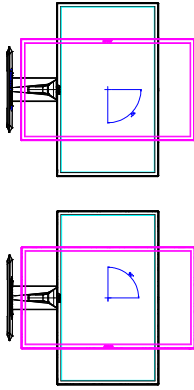

Swivel+/-90 Degree

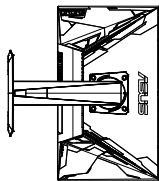
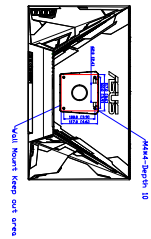
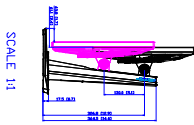
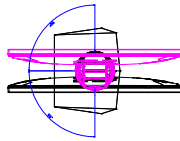

### 3.4 문제 해결 (FAQ)

문제	가능한 해결책
전원 LED가 켜지지 않습니다	<ul style="list-style-type: none"> <li>• ⏻ 단추를 눌러 모니터가 켜짐 모드에 있는지 확인합니다.</li> <li>• 전원 코드가 모니터와 전원 콘센트에 제대로 연결되어 있는지 확인합니다.</li> </ul>
전원 LED가 주황색으로 빛나고 화면에 이미지가 없습니다	<ul style="list-style-type: none"> <li>• 모니터와 컴퓨터가 켜짐 모드에 있는지 확인합니다.</li> <li>• 신호 케이블이 모니터와 컴퓨터에 제대로 연결되어 있는지 확인합니다.</li> <li>• 신호 케이블을 검사하여 구부러진 핀이 없는지 확인합니다.</li> <li>• 사용 가능한 다른 모니터를 컴퓨터에 연결하여 컴퓨터가 제대로 작동하는지 알아봅니다.</li> </ul>
화면 이미지가 너무 밝거나 어둡습니다	<ul style="list-style-type: none"> <li>• OSD를 통해 콘트라스트 및 밝기 설정을 조정합니다.</li> </ul>
화면 이미지가 흔들리거나 이미지에 울결 무늬가 표시됩니다	<ul style="list-style-type: none"> <li>• 신호 케이블이 모니터와 컴퓨터에 제대로 연결되어 있는지 확인합니다.</li> <li>• 전기적 간섭을 일으킬 수 있는 전기 장치를 옮깁니다.</li> </ul>
화면 이미지에 색 결함이 있습니다(흰색이 하얗게 보이지 않음)	<ul style="list-style-type: none"> <li>• 신호 케이블을 검사하여 구부러진 핀이 없는지 확인합니다.</li> <li>• OSD를 통해 모든 리셋을 수행합니다.</li> <li>• R/G/B 색 설정을 조정하거나 OSD를 통해 색조절을 선택합니다.</li> </ul>

### 3.5 지원되는 작동 모드

해상도 주파수	새로고침 빈도	가로
640x350	70Hz	31.469KHz
640x350	85Hz	37.861KHz
640x480	60Hz	31.469KHz
640x480	67Hz	35KHz
640x480	75Hz	37.5KHz
640x480	85Hz	43.269KHz
720x400	70Hz	31.469KHz
720x400	85Hz	37.927KHz
800x600	56Hz	35.156KHz
800x600	60Hz	37.897KHz
800x600	72Hz	48.077KHz
800x600	75Hz	46.875KHz
800x600	85Hz	53.674KHz
832x624	75Hz	49.725KHz
848x480	60Hz	31.02KHz
1024x768	60Hz	48.363KHz
1024x768	70Hz	56.476KHz
1024x768	75Hz	60.023KHz
1024x768	85Hz	68.677KHz
1152x864	75Hz	67.5KHz
1280x720	60Hz	44.444KHz
1280x720	60Hz	44.772KHz
1280x720	75Hz	56.456KHz
1280x768	60Hz	47.396KHz
1280x800	60Hz	49.306KHz
1280x800	60Hz	49.702KHz
1280x800	75Hz	62.795KHz
1280x960	60Hz	60KHz
1280x1024	60Hz	63.981KHz
1280x1024	75Hz	79.976KHz
1366x768	60Hz	47.712KHz
1440x900	60Hz	55.469KHz
1440x900	60Hz	55.935KHz
1440x900	75Hz	70.635KHz
1680x1050	60Hz	64.674KHz
1680x1050	60Hz	65.29KHz

해상도 주파수	새로고침 빈도	가로
1920x1080	60Hz	66.587KHz
1920x1080	60Hz	67.5KHz
1920x1080* (DVI/DP/HDMI)	85Hz	95.43KHz
1920x1080* (DVI/DP/HDMI)	100Hz	113.3KHz
1920x1080* (DVI/DP/HDMI)	120Hz	137.2KHz
1920x1080** (DVI/DP)	144Hz	158.11KHz
1920x1080** (DP)	165Hz	192.79KHz
1920x1080** (HDMI)	144Hz	161.28KHz
640x480P (HDMI)	59.94/60Hz	31.469KHz/31.5KHz
720x480P (HDMI)	59.94/60Hz	31.469KHz/31.5KHz
720x576P (HDMI)	50Hz	31.25KHz
1280x720P (HDMI)	50Hz	37.5KHz
1280x720P (HDMI)	59.94/60Hz	44.955KHz/45KHz
1440x480P (HDMI)	59.94/60Hz	31.469KHz/31.5KHz
1440x576P (HDMI)	50Hz	31.25KHz
1920x1080P (HDMI)	50Hz	56.25KHz
1920x1080P (HDMI)	59.94/60Hz	67.433KHz/67.5KHz

참고 : ELMB 를 활성화하는 “\*\*” 타이밍 중 하나를 선택해야 하고, “\*\*\*” 타이밍 중 하나를 선택한 경우에는 호환되는 GPU 그래픽 카드를 사용하고 있는지 확인해야 합니다.